

Tichý potrubný ventilátor CDR2E s AC motorom

POPIS:

Radiálny potrubný ventilátor do kruhového potrubia
 Kompaktný ventilátor s vysokým výkonom a účinnosťou
 Nízky akustický výkon
 Ľahká inštalácia v rôznych polohách
 Ventilátor určený pre dopravu čistého vzduchu, neagresívneho, nevýbušného



KONŠTRUKCIA:

Skriňa ventilátora je vyrobená z lakovaného pozinkovaného oceľového plechu
 Obežné koleso s dozadu zahnutými lopatkami
 AC motor
 Napájanie 230 V / 50 Hz

TECHNICKÉ PARAMETRE:

Model	Napájanie (V/Hz)	Prúd (A)	Príkon (w)	Vzd. Výkon (m ³ / h)	Tlak (Pa)	Akust. tlak dB(A)
CDR2E-100	230/50	0,30	60	350	320	47
CDR2E-125	230/50	0,32	65	490	295	47
CDR2E-160	230/50	0,72	155	900	340	52
CDR2E-200	230/50	0,80	180	1050	570	53
CDR2E-250	230/50	0,83	185	1150	550	53
CDR2E-315	230/50	1,20	270	1800	710	60
CDR2E-315M	230/50	1,90	400	2300	800	65

ROZMERY:

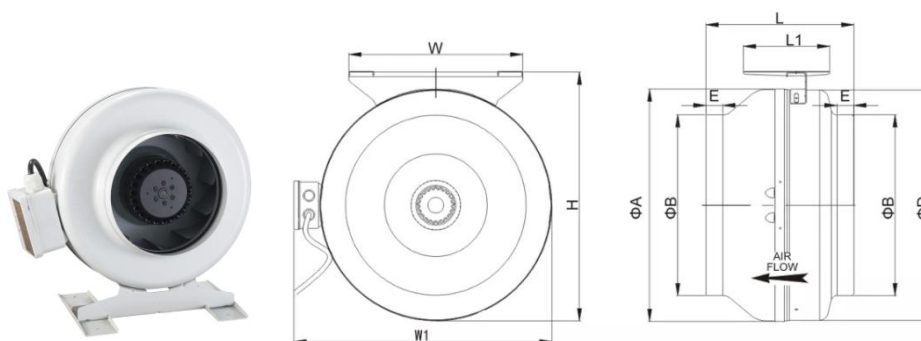

Model	A	B	D	E	L	L1	W	W1	H
CDR2E-100	240	100	238	21	186	155	225	282,5	275
CDR2E-125	240	125	238	24	186	155	225	282,5	275
CDR2E-160	272	160	270	26	199	155	225	316	304
CDR2E-200	343	200	340	28	228	155	310	388	378
CDR2E-250	343	250	340	35	228	155	310	388	378
CDR2E-315	402	315	398	29	255	155	340	446	433
CDR2E-315M	402	315	398	29	255	155	340	446	433

CHARAKTERISTIKY:

CDR2E-100

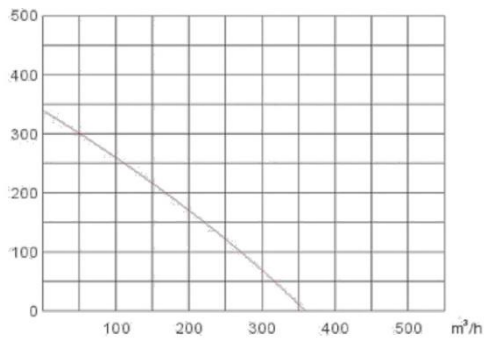

CDR2E-125

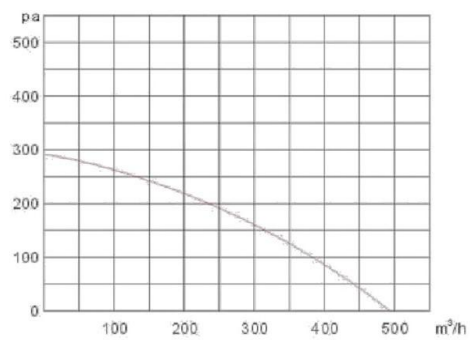

CDR2E-160

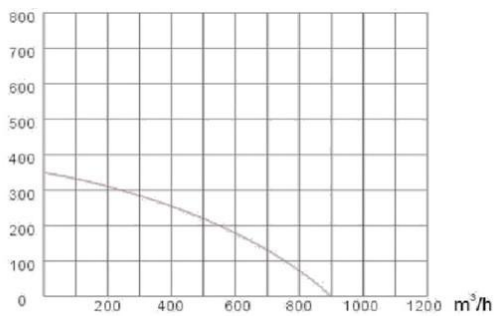

CDR2E-200

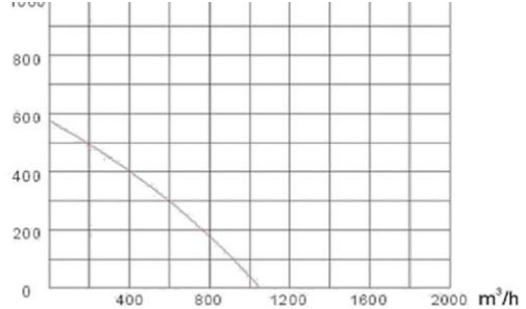

CDR2E-250

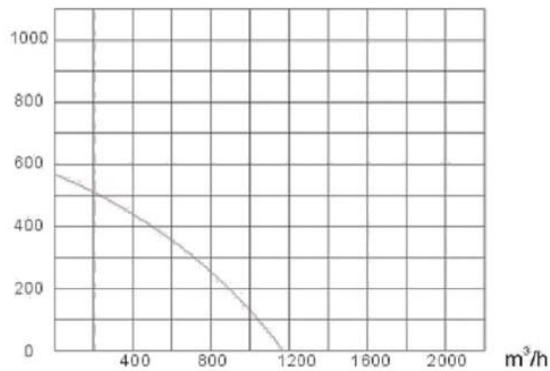

CDR2E-315; CDR2E-315M

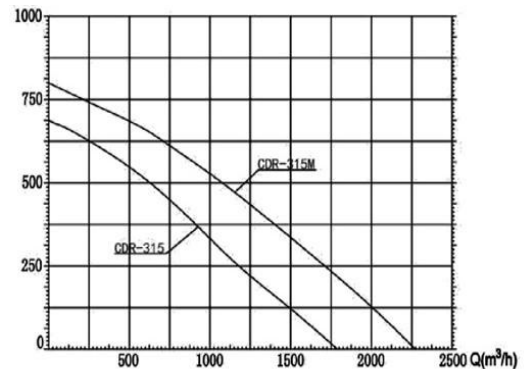

SCHÉMA ZAPOJENIA:

